

Dell™ Precision™ Mobile Workstation M2400 安裝與快速參考指南

本指南提供電腦的功能概觀、規格、快速設定、軟體與故障排除資訊。
有關作業系統、裝置和技術的更多資訊，請參閱 support.dell.com 上的
《Dell™ 技術指南》。

Model PP27L

註、注意事項和警示



註：「註」代表能幫助您更有效使用電腦的重要資訊。



注意事項：「注意事項」代表可能造成硬體損壞或資料遺失的潛在危險，以及避免這些問題的方法。



「警示」代表可能造成財產損失、人身傷害或死亡的潛在危險。

如果您購買的是 Dell™ n 系列電腦，則本文件中有關 Microsoft® Windows® 作業系統的所有參考均不適用。

本文件中的資訊如有更改，恕不另行通知。

© 2008 Dell Inc. 版權所有，翻印必究。

未經 Dell Inc. 的書面許可，不得以任何形式進行複製。

文中所使用的商標：*Dell*、*DellConnect*、*Dell MediaDirect*、*Latitude*、*Wi-Fi Catcher*、*ExpressCharge* 與 *DELL* 徽標是 Dell Inc. 的商標；*Bluetooth* 是 Bluetooth SIG, Inc. 所擁有之註冊商標，授權 Dell 使用；*Intel* 為註冊商標，*Core* 是 Intel Corporation 在美國及其他國家的商標；*Microsoft*、*Windows*、*Windows Vista* 和 *Windows Vista* 開始按鈕徽標是 Microsoft Corporation 在美國和 / 或其他國家的商標或註冊商標；*TouchStrip* 是 UPEK Inc. 的商標。

本說明文件中使用的其他商標及商品名稱，係指擁有這些商標及商品名稱的公司或其製造的產品。Dell Inc. 對本公司之外的商標和產品名稱不擁有任何專有權益。

Model PP27L

2008 年 6 月

P/N KR190

Rev. A01

目錄

1	關於您的電腦	7
	前視圖	7
	後視圖	9
	底視圖	10
	卸下電池	10
	無線開關與 Dell™ Wi-Fi Catcher™ 網路定位器	11
2	設定您的電腦	13
	快速設定	13
	連線到網際網路	16
	設定網際網路連線	16
	將資訊傳輸至新電腦	17
	Microsoft® Windows Vista® 作業系統	17
	Microsoft Windows® XP	17
3	規格	21

4	故障排除	31
	工具	31
	電源指示燈	31
	暉聲代碼	31
	錯誤訊息	32
	系統訊息	38
	排除軟體和硬體問題	39
	Dell Diagnostics	39
	故障排除秘訣	41
	電源問題	41
	記憶體問題	42
	鎖定和軟體問題	42
	Dell 技術更新服務	44
	Dell 支援公用程式	44
5	重新安裝軟體	47
	驅動程式	47
	識別驅動程式	47
	重新安裝驅動程式和公用程式	47
	恢復作業系統	49
	使用 Microsoft® Windows® 系統還原	50
	使用 Dell™ Factory Image Restore	51
	使用作業系統媒體	53
6	尋找資訊	55

7 獲得幫助	57
獲得援助	57
技術支援和客戶服務	58
DellConnect™	58
線上服務	58
AutoTech 服務	59
自動化訂單狀態查詢服務	59
訂單問題	59
產品資訊	59
退回部件以便進行保固維修或退款	60
在您致電之前	60
與 Dell 公司聯絡	62
索引	63

關於您的電腦

前視圖

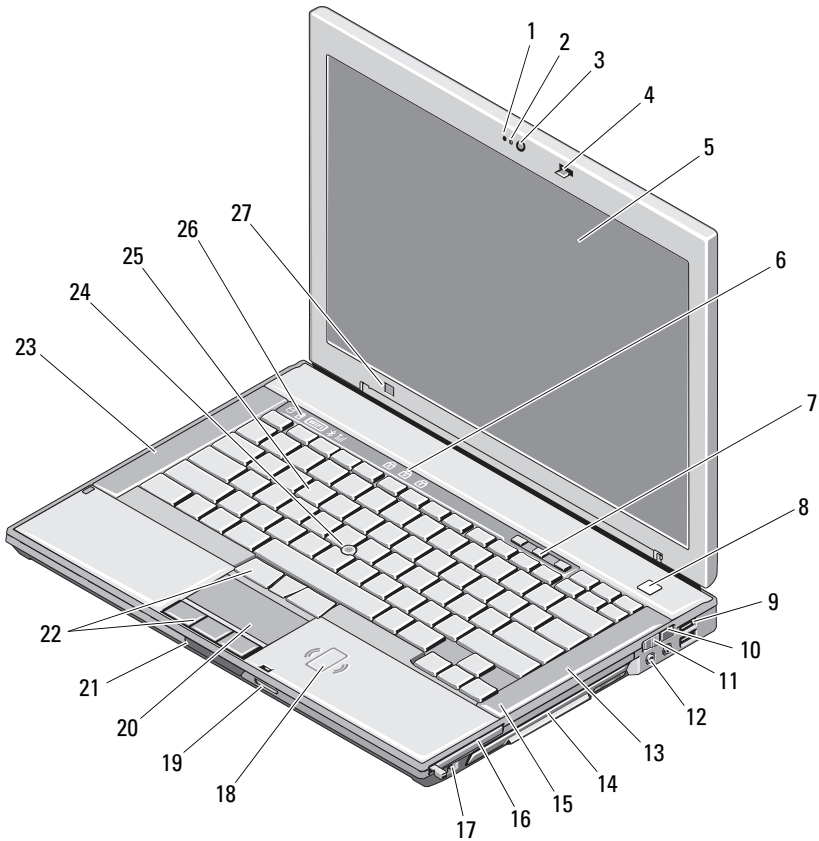

1 麥克風 (選配)

3 相機 (選配)

5 顯示器

2 閃光燈 (選配)

4 顯示幕門鎖

6 鍵盤狀態指示燈

- | | | | |
|----|---------------------|----|----------------------|
| 7 | 音量控制按鈕 | 8 | 電源按鈕 |
| 9 | USB 連接器 (2) | 10 | Wi-Fi Catcher™ 網路定位器 |
| 11 | 無線開關 | 12 | 音效連接器 (2) |
| 13 | 右喇叭 | 14 | 媒體凹槽 (包括光碟機) |
| 15 | 指紋掃描器 (選配) | 16 | ExpressCard 插槽 |
| 17 | IEEE 1394a 連接器 | 18 | 非接觸式智慧卡讀卡機 |
| 19 | 安全數位(SD) 記憶卡
讀卡機 | 20 | 觸控墊 |
| 21 | 顯示幕釋放門鎖 | 22 | 觸控墊按鈕 / 觸控桿按鈕 |
| 23 | 左喇叭 | 24 | 觸控桿 |
| 25 | 鍵盤 | 26 | 裝置狀態指示燈 |
| 27 | 環境光線感應器 | | |

後視圖

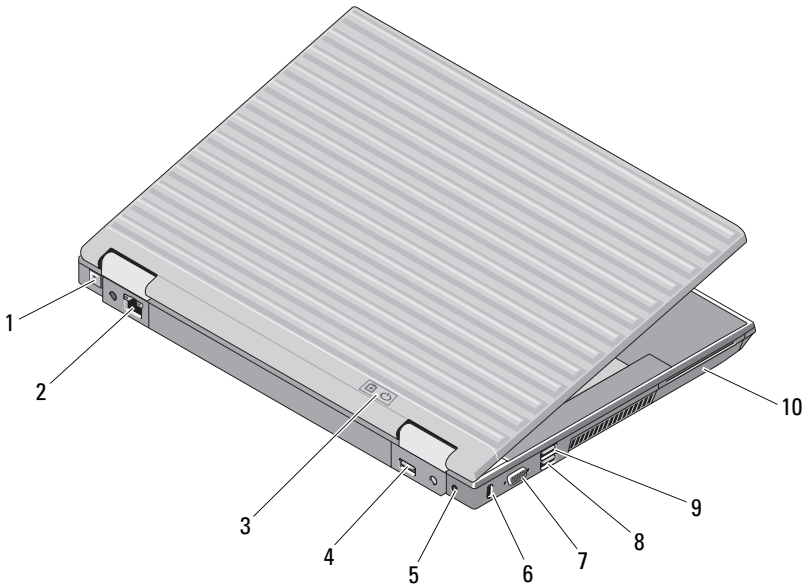

- | | | | |
|---|--------------------|----|-----------------|
| 1 | RJ-11 連接器 (選配) | 2 | RJ-45 網路連接器 |
| 3 | 電池 / 電源指示燈 | 4 | 多模式 DisplayPort |
| 5 | 交流電變壓器 | 6 | 安全纜線插槽 |
| 7 | 影像連接器 | 8 | eSATA/USB 連接器 |
| 9 | USB PowerShare 連接器 | 10 | 智慧卡讀卡機 |



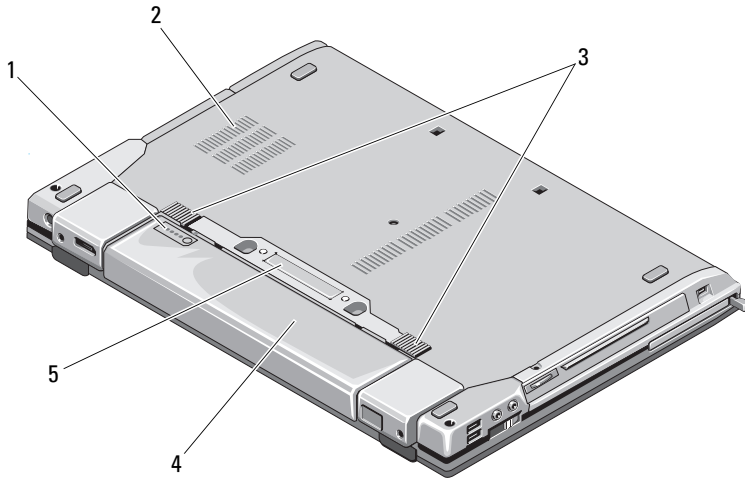

警示：請勿將物品推入或阻塞通風口，或使灰塵積聚在通風口處。請勿將執行中的 Dell™ 電腦收放在空氣不流通的環境（例如圖上的公事包）中。限制空氣流通可能會損壞電腦或造成火災。電腦變熱時會開啓風扇。風扇發出噪音是正常現象，不表示風扇或電腦有問題。

底視圖



- | | | | |
|---|----------|---|-----|
| 1 | 電池充電電量顯示 | 2 | 通風口 |
| 3 | 電池釋放門鎖 | 4 | 電池 |
| 5 | 連線裝置連接器 | | |

卸下電池

-  **警告：**開始執行本章節中的任何程序之前，請遵循電腦隨附的安全說明。
-  **警告：**使用不相容的電池可能會導致火災或爆炸的風險增加。更換電池時，請務必使用從 Dell 購買的相容電池。此電池專用於 Dell™ 電腦。請勿將其他電腦上的電池用在您的電腦上。
-  **警告：**在卸下或裝回電池之前，請將電腦關機、中斷交流電變壓器與電源插座和電腦的連接，中斷數據機與牆上連接器和電腦的連接，然後將其他外接纜線從電腦拔下。

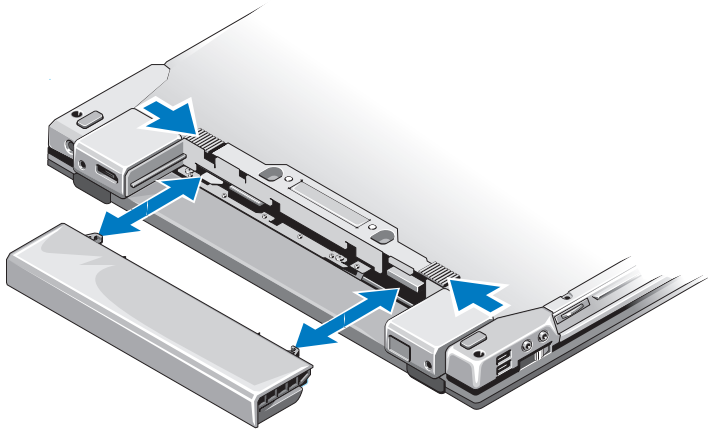

無線開關與 Dell™ Wi-Fi Catcher™ 網路定位器



無線開關圖示







Dell Wi-Fi Catcher 網路定位器圖示

使用無線開關，啓用或停用無線網路裝置以及 Wi-Fi Catcher 網路定位器，藉以尋找網路。有關連線到網際網路的資訊，請參閱第 16 頁的「連線到網際網路」。

設定您的電腦

快速設定

-  **警示：**開始執行本章節中的任何程序之前，請遵循電腦隨附的安全說明。
 -  **警示：**此交流電變壓器可配合世界各地的電源插座使用。但是，各個國家/地區的電源連接器和電源板不盡相同。使用不相容的纜線，或將纜線不正確地連接至電源板或電源插座，可能會引起火災或設備損壞。
 -  **注意事項：**將交流電變壓器的纜線從電腦上拔下時，請握住連接器，而不要拉扯纜線，並輕輕將它平穩拔出以免損壞纜線。當您在纏繞交流電變壓器的纜線時，請務必順著交流電變壓器上連接器的角度操作，以免損壞纜線。
 -  **註：**某些裝置並未隨附而需另外訂購。
- 1 請將交流電變壓器連接至電腦的交流電變壓器連接器與電源插座。

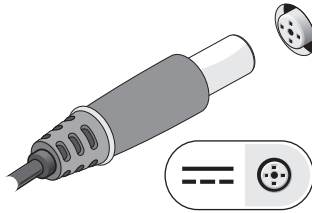

- 2 連接網路纜線。

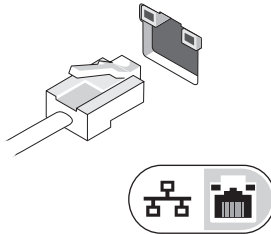

- 3 連接 USB 裝置，例如滑鼠或鍵盤。

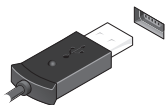

- 4 連接 IEEE 1394 裝置，例如 DVD 播放機。

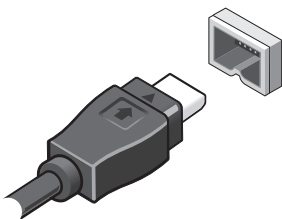

- 5 開啓電腦顯示器，然後按下電腦的電源按鈕。



註：建議您在安裝任何插卡，或將電腦連接至連線裝置或其他外接式裝置（如印表機）之前，至少先開啓和關閉電腦一次。

連線到網際網路。請參閱第 16 頁的「連線到網際網路」，以獲得更多資訊。

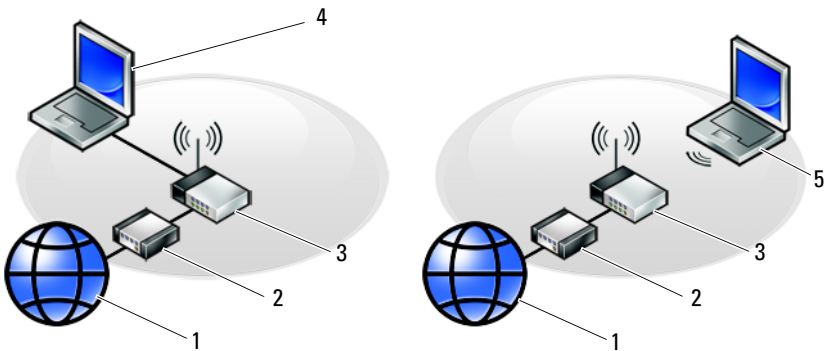

- 1 網際網路服務
- 2 纜線或 DSL 數據機
- 3 無線路由器
- 4 使用有線連線的攜帶型電腦
- 5 使用無線連線的攜帶型電腦

連線到網際網路

 **註：**ISP 和 ISP 提供的服務因國家 / 地區而異。

若要連線到網際網路，您需要數據機或網路連線，以及網際網路服務提供者 (ISP)。如果您使用的是撥號連線，請先將電話線連接至電腦的數據機連接器和牆上的電話插孔，然後再設定網際網路連線。如果您使用的是 DSL 或纜線 / 衛星數據機連線，請與您的 ISP 或行動電話服務業者聯絡，以獲得設定說明。

設定網際網路連線

若要使用 ISP 提供的桌面捷徑設定網際網路連線：

- 1 儲存並關閉所有開啓的檔案，結束所有開啓的程式。
- 2 連按兩下 Microsoft® Windows® 桌面上的 ISP 圖示。
- 3 按照螢幕上的指示完成設定。

如果您的桌面上沒有 ISP 圖示，或者您要透過其他 ISP 設定網際網路連線，請執行以下相關章節中的步驟。

 **註：**如果您無法連線上網，請參閱《Dell 技術指南》。如果您之前曾成功連線，則可能是 ISP 的服務中斷。請與您的 ISP 聯絡以檢查服務狀態，或稍後再次嘗試連線。

 **註：**請準備好您的 ISP 資訊。如果您沒有 ISP，請參閱**連線到網際網路精靈**。

Microsoft® Windows Vista® 作業系統

- 1 儲存並關閉所有開啓的檔案，結束所有開啓的程式。
- 2 按一下 Windows Vista 開始按鈕  → 控制台
- 3 在**網路和網際網路**下，按一下**連線到網際網路**。
- 4 在**連線到網際網路**視窗中，按一下**寬頻 (PPPoE)** 或**撥號**，視所需的連線方式而定：
 - 如果您要使用 DSL、衛星數據機、有線電視數據機或藍牙無線技術連線，請選擇**寬頻**。
 - 如果您要使用撥號數據機或 ISDN，請選擇**撥號**。

 **註：**如果您不知道要選擇何種連線類型，請按一下**協助我選擇**或與您的 ISP 聯絡。

- 5 按照螢幕上的指示操作，使用 ISP 提供的設定資訊完成設定。

Microsoft Windows® XP

- 1 儲存並關閉所有開啓的檔案，結束所有開啓的程式。
- 2 按一下**開始** → **Internet Explorer** → **連線到網際網路**。
- 3 在下一個視窗中，按一下適當的選項：
 - 如果您沒有 ISP，請按一下**從網際網路服務提供者 (ISP) 清單中選取**。
 - 如果您已從 ISP 獲得設定資訊，但尚未收到安裝光碟，請按一下**手動設定我的連線**。
 - 如果您有安裝光碟，請按一下**使用我從 ISP 取得的 CD**。
- 4 請按下一步。

如果您已在步驟 3 中選取**手動設定我的連線**，請繼續至步驟 5。否則，請按照螢幕上的指示完成設定。



註：如果您不知道要選擇何種連線類型，請與您的 ISP 聯絡。

- 5 按一下**您想要如何連線到網際網路？**下的適當選項，然後按下一步。
- 6 使用 ISP 提供的設定資訊完成設定。

將資訊傳輸至新電腦

Microsoft® Windows Vista® 作業系統

- 1 按一下 Windows Vista 的**開始按鈕** ，然後按一下**轉移檔案及設定** → **開始執行 Windows 輕鬆傳輸**。
- 2 在**使用者帳戶控制**對話方塊中，按一下**繼續**。
- 3 按一下**開始新的傳輸**或**繼續進行中的傳輸**。
- 4 按照螢幕上 Windows 輕鬆傳輸精靈的指示操作。

Microsoft Windows® XP

Windows XP 提供「**檔案及設定轉移精靈**」，可將資料從來源電腦移至新電腦。

您可以透過網路或序列連線將資料轉移至新電腦，或者將資料儲存在抽取式媒體 (例如可寫式 CD) 上以轉移至新電腦。



註：您可以使用序列纜線直接連接兩台電腦的輸入 / 輸出 (I/O) 埠，將資訊從舊電腦轉移至新電腦。

若要獲得在兩台電腦之間設定直接纜線連接的相關說明，請參閱 Microsoft 知識庫 305621 號文章，標題為〈*How to Set Up a Direct Cable Connection Between Two Computers in Windows XP*〉(*如何在兩台 Windows XP 電腦之間設定直接纜線連接*)。此資訊可能在某些國家 / 地區不適用。

若要將資訊傳輸至新電腦，您必須執行「檔案及設定轉移精靈」。

使用作業系統媒體執行檔案及設定轉移精靈



註：此程序需要作業系統媒體。該媒體為選配，某些電腦可能並未隨附該媒體。

若要為檔案轉移準備新電腦：

- 1 開啓檔案及設定轉移精靈：按一下**開始** → **所有程式** → **附屬應用程式** → **系統工具** → **檔案及設定轉移精靈**。
- 2 當**檔案及設定轉移精靈**的歡迎畫面顯示時，請按**下一步**。
- 3 在**這是哪一部電腦？**畫面上，按一下**新電腦** → **下一步**。
- 4 在**您有 Windows XP CD 嗎？**畫面上，按一下**我將使用 Windows XP CD 上的精靈** → **下一步**。
- 5 當**現在請到您的舊電腦**畫面顯示時，請移往您的舊電腦或來源電腦。此時**請勿**按**下一步**。

若要複製舊電腦的資料：

- 1 將 Windows XP 作業系統媒體插入舊電腦。
- 2 在**歡迎使用 Microsoft Windows XP**畫面上，按一下**執行其他工作**。
- 3 在**您想要做什麼？**下，按一下**轉移檔案及設定** → **下一步**。
- 4 在**這是哪一部電腦？**畫面上，按一下**舊電腦** → **下一步**。
- 5 在**請選擇轉移方式**畫面上，按一下您想使用的轉移方式。
- 6 在**您要轉移什麼？**畫面上，選擇您要轉移的項目，然後按**下一步**。複製資訊後，**即將完成收集階段**畫面將隨即顯示。
- 7 請按**完成**。

若要將資料傳輸至新電腦：

- 1 在新電腦的**現在請到您的舊電腦**畫面上，按**下一步**。

- 2 在**檔案及設定在哪裡？**畫面上，選取先前選擇的設定及檔案轉移方式，然後按**下一步**。

精靈會將收集到的檔案和設定套用至您的新電腦。

- 3 在**完成**畫面中，按一下**完成**，然後重新啟動電腦。

不使用作業系統媒體執行檔案及設定轉移精靈

如果不使用**作業系統**媒體來執行「檔案及設定轉移精靈」，您則必須建立精靈磁碟，該磁碟可允許您將備份影像檔案建立至抽取式媒體。

若要建立精靈磁碟，請使用已安裝 Windows XP 的新電腦並執行以下步驟：

- 1 開啓檔案及設定轉移精靈：按一下**開始** → **所有程式** → **附屬應用程式** → **系統工具** → **檔案及設定轉移精靈**。
- 2 當**檔案及設定轉移精靈**的歡迎畫面顯示時，請按**下一步**。
- 3 在**這是哪一部電腦？**畫面上，按一下**新電腦** → **下一步**。
- 4 在**您有 Windows XP CD 嗎？**畫面上，按一下**我想在以下磁碟機中建立精靈磁碟** → **下一步**。
- 5 插入抽取式媒體 (例如可寫式 CD)，然後按一下**確定**。
- 6 當磁碟建立完成，且畫面上顯示現在請到您的舊電腦訊息時，*請勿*按**下一步**。
- 7 移往舊電腦。

若要複製舊電腦的資料：

- 1 在舊電腦上插入精靈磁碟，然後按一下**開始** → **執行**。
- 2 在**執行**視窗的**開啓**欄位中，瀏覽至 **fastwiz** 的路徑 (位於相應的抽取式媒體上)，然後按一下**確定**。
- 3 在**檔案及設定轉移精靈**的歡迎畫面上，按**下一步**。
- 4 在**這是哪一部電腦？**畫面上，按一下**舊電腦** → **下一步**。
- 5 在**請選擇轉移方式**畫面上，按一下您想使用的轉移方式。
- 6 在**您要轉移什麼？**畫面上，選擇您要轉移的項目，然後按**下一步**。
複製資訊後，**即將完成收集階段**畫面將隨即顯示。
- 7 請按**完成**。

若要將資料傳輸至新電腦：

- 1 在新電腦的**現在請到您的舊電腦**畫面上，按**下一步**。
- 2 在**檔案及設定在哪裡？**畫面上，選取先前選擇的設定及檔案轉移方式，然後按**下一步**。依螢幕指示操作。
精靈將讀取收集到的檔案與設定，並將它們套用至您的新電腦。
套用所有的設定與檔案後，**完成**畫面將隨即顯示。
- 3 按一下**完成**，並重新啓動新電腦。



註：若要獲得此程序的更多相關資訊，請在 support.dell.com 中搜尋 154781 號文件〈*What Are The Different Methods To Transfer Files From My Old Computer To My New Dell™ Computer Using the Microsoft® Windows® XP Operating System?*〉（*有哪些不同方法可以將檔案從舊電腦傳送到使用 Microsoft® Windows® XP 作業系統的新 Dell™ 電腦？*）。



註：Dell™ 知識庫文件可能無法在某些國家 / 地區存取。

規格



註：提供的項目可能會因地區而異。若要獲得有關電腦組態的更多資訊，請按一下**開始** → **說明及支援**，然後選擇選項以檢視有關電腦的資訊。

處理器

處理器類型	Intel® Core™ 2 Duo
L1 快取記憶體	每個指令執行使用 32 KB，每核心使用 32 KB 資料快取
L2 快取記憶體	共用的 3 MB 或 6 MB
前側匯流排頻率	1067 MHz

系統資訊

晶片組	Intel PM45
資料匯流排寬度	64 位元
DRAM 匯流排寬度	64 位元
處理器位址匯流排寬度	36 位元
快閃 EPROM	SPI 32 百萬位元
PCI 匯流排 (限分離式圖形卡)	x16 PCI Express

ExpressCard (選配)

ExpressCard 連接器	ExpressCard 插槽 (支援 USB 和 PCIe 介面)
支援的插卡	34 公釐與 54 公釐

安全數位 (SD) 記憶卡讀卡機

支援的插卡	SD、SDIO、SD HC、Mini SD (附配接器) MMC、MMC+、Mini MMC (附配接器)
-------	--

記憶體

記憶體模組連接器	兩個 DIMM 插槽
可用的記憶體組態	1 GB (一條 1 GB DIMM 或兩條 512 MB DIMM) 2 GB (兩條 DIMM) 4 GB (兩條 DIMM) 8 GB (兩條 DIMM，需要 Windows XP 64 位元版本或 Windows Vista 作業系統)
記憶體類型	DDR2 800 MHz (若晶片組和 / 或處理器組合支援)。僅可插入非 ECC 記憶體。
最小記憶體	1 GB
最大記憶體	8 GB (需要 Windows XP 64 位元版本或 Windows Vista 作業系統)

註：若要實現雙通道頻寬，必須同時使用兩個記憶體插槽，且大小必須相符。

註：由於某些記憶體是為系統檔案所保留，因此顯示的可用記憶體不反映安裝的完整最大記憶體。

註：若要啓用 Intel® 主動式管理技術 (iAMT)，必須在標記「A」的記憶體連接器使用 DIMM。若要獲得有關記憶體連接器的更多資訊，請參閱電腦的《維修手冊》，網址是：support.dell.com。如需有關 iAMT 的詳細資訊，請參閱 support.dell.com 上的《Dell™ 系統管理管理員指南》。

連接埠和連接器

音效	麥克風連接器、立體聲耳機 / 喇叭連接器
IEEE 1394a	4 插腳連接器

連接埠和連接器 (續)

迷你卡支援 (內部擴充插槽)	一個 WLAN 專用的半長迷你卡插槽 一個 WWAN (行動寬頻) 專用的全長迷你卡插槽 一個 WPAN (藍牙® 無線技術或超寬頻 [UWB]) 專用的全長迷你卡插槽 註： WWAN 或 WPAN 全長迷你卡插槽可用於 Intel® 快閃快取記憶體
數據機	RJ-11 數據機連接器
網路配接器	RJ-45 數據機連接器
智慧卡讀卡機	內建智慧卡讀卡機
USB、USB PowerShare、eSATA	四個 4 插腳 USB 2.0 相容連接器 註： 您的筆記型電腦可支援 USB 裝置。其中一個 USB 連接器是能為第三方裝置 (如行動電話) 提供電源的 USB PowerShare。另一個 USB 連接器可作為 eSATA 連接埠使用。
影像	VGA 連接器 多模式 DisplayPort
E 系列連線 (選配)	144 插腳連線連接器

通訊

數據機	內建數據機 (選配)
網路配接器	位於主機板上的 10/100/1000 乙太網路 LAN
無線	WLAN 半長迷你卡、WWAN、WPAN 全長迷你卡 藍牙® 無線技術 UWB 技術
行動寬頻	全長迷你卡
GPS	行動寬頻全長迷你卡支援

影像

影像類型	主機板分離式影像、硬體加速、OpenGL 支援
資料匯流排	PCI-E 圖形卡 x16
影像控制器	nVIDIA Quadro FX370M
影像記憶體	分離式影像：256 MB 專用記憶體
視訊輸出	VGA 連接器與多模式 DisplayPort

音效

音效類型	雙通道高傳真音效
音效控制器	IDT 92HD71B
立體聲轉換 介面：	24 位元 (類比至數位和數位至類比)
內建	內建高傳真音效 Codec
外接式	外接式麥克風輸入連接器、立體聲耳機/ 喇叭連接器
喇叭	兩個 1 瓦特，4 歐姆喇叭
內建喇叭放大器	每聲道 1 瓦特，4 歐姆
內部麥克風	單數位麥克風
音量控制	音量控制按鈕

顯示器

類型 (動態矩陣 TFT)	WXGA, WXGA+
Active X/Y	303.36 x 189.84
尺寸：	
高度	207 公釐 (8.15 吋)
寬度	320 公釐 (12.6 吋)
對角線	358.14 公釐 (14.1 吋)

顯示器 (續)

最大解析度	
WXGA CCFL	1280 x 800 像素
WXGA+ WLED	1440 x 900 像素
更新頻率	60 Hz
操作角度	0° (關閉) 到 160° (連線時除外)
檢視角度：	
水平	40/40°
垂直	15/30°
像素距離：	
WXGA CCFL	0.2373
WXGA+	0.2109
典型耗電量 (背光面板)：	
WXGA CCFL	無反用換流器損耗時為 6.2 W (最大)
WXGA+	7.5 W (最大)

鍵盤

按鍵數	83 (美國和加拿大) ; 84 (歐洲) ; 87 (日本)
配置	QWERTY/AZERTY/Kanji
大小：	全尺寸 (19 公釐鍵距)

觸控墊

X/Y 位置解析度 (圖形表模式)	240 cpi
大小：	
寬度	73.0 公釐 (2.9 吋) 感應器作用區
高度	42.9 公釐 (1.7 吋) 矩形

電池

類型	12 芯「智慧型」鋰離子稜柱片型 (84 Whr) 9 芯「智慧型」鋰離子 (85 Whr) 6 芯「智慧型」鋰離子 (56 Whr)
----	--

尺寸

6 芯鋰離子電池：

厚度	206 公釐 (8.11 吋)
高度	19.8 公釐 (0.78 吋)
寬度	47.0 公釐 (1.85 吋)

尺寸

9 芯鋰離子電池：

厚度	208 公釐 (8.67 吋)
高度	22.3 公釐 (0.88 吋)
寬度	68.98 公釐 (2.70 吋)

尺寸

12 芯鋰離子片型電池：

厚度	14.48 公釐
高度	217.24 公釐
寬度	322.17 公釐

重量：

6 芯主電池	0.33 公斤 (0.73 磅)
9 芯高容量電池	0.51 公斤 (1.12 磅)
12 芯電池	0.85 公斤 (1.87 磅)

電壓：

6 芯和 9 芯電池	11.1 VDC
12 芯電池	14.8 VDC

電池 (續)

註：電池的使用時間依作業條件不同而有所差異，在某些耗電量大的情況下會明顯縮短。

充電時間 (大約)：

電腦關機	使用 Dell™ ExpressCharge™ 模式，1 小時可充滿大約 80% 的電力
壽命 (大約)	1 年
溫度範圍：	
作業時	0° 至 40°C (32° 至 104°F)
存放時	-10° 至 65°C (14° 至 149°F)
鎳幣式電池	CR-2032

交流電變壓器

輸入電壓	100 — 240 VAC
輸入電流 (最大)	1.5 A
輸入頻率	50 — 60 Hz
溫度範圍：	
作業時	0° 至 35°C (32° 至 95°F)
存放時	-40° 至 65°C (-40° 至 149°F)

PA-12 65 W 旅行用交流電變壓器：

輸出電壓	19.5 V DC
輸出電流	3.34 A
高度	15 公釐 (0.6 吋)
寬度	66 公釐 (2.6 吋)
厚度	127 公釐 (5.0 吋)
重量	0.29 公斤 (0.64 磅)

交流電變壓器 (續)

PA-10 90 W D 系列交流電變壓器：

輸出電壓	19.5 V DC
輸出電流	4.62 A
高度	32 公釐 (1.3 吋)
寬度	60 公釐 (2.4 吋)
厚度	140 公釐 (5.5 吋)
重量	0.425 公斤 (0.9 磅)

PA-3E 90 W E 系列交流電變壓器：

輸出電壓	19.5 V DC
輸出電流	4.62 A
高度	15 公釐 (0.6 吋)
寬度	70 公釐 (2.8 吋)
長度	147 公釐 (5.8 吋)
重量	0.345 公斤 (0.76 磅)

指紋掃瞄器 (選配)

類型	採用 CMOS 活性電容像素感應技術的 UPEK TCS3 TouchStrip 條紋感應器
----	--

實體

高度	26.3 公釐 (1.035 吋)
寬度	335 公釐 (13.189 吋)
厚度	238.3 公釐 (9.382 吋)
重量	2.18 公斤 (4.8 磅)，含分離式圖形卡、6 芯電池和光碟機

環境參數

溫度範圍：

作業時 0° 至 35°C (32° 至 95°F)

存放時 -40° 至 65°C (-40° 至 149°F)

相對濕度 (最大)：

作業時 10% 至 90% (非冷凝)

存放時 5% 至 95% (非冷凝)

最大震動 (使用模擬使用者環境的隨機震動頻譜)：

作業時 0.66 GRMS

存放時 1.3 GRMS

最大撞擊 (使用 2 ms 半正弦波脈衝，在硬碟機處於作業狀態的情況下測量。同時亦使用 2 ms 半正弦波脈衝，在硬碟機處於磁頭歸位的情況下測量)：

作業時 143 G

存放時 163 G

海拔高度 (最大)：

作業時 -15.2 至 3,048 公尺 (-50 至 10,000 呎)

存放時 -15.2 至 3,048 公尺 (-50 至 10,000 呎)

照相機 (選配)

解析度 640 x 480 像素 (VGA)

故障排除

 **警告：**為避免發生觸電、被旋轉的扇葉割傷或其他意外傷害的可能性，請務必在打開護蓋之前從電源插座上拔下電腦的電源線。

 **警告：**開始執行本章節中的任何程序之前，請遵循電腦隨附的安全說明。

工具

電源指示燈

雙色電源按鈕指示燈位於電腦前面，會以閃爍或恆亮來指示不同的狀態：

- 如果電源指示燈熄滅，表示電腦關機或未接通電源。
- 如果電源指示燈維持亮起藍燈，但電腦卻無回應，請確定已連接顯示器且已開啓顯示器電源。
- 如果電源指示燈呈藍色閃爍，表示電腦處於待命模式。按鍵盤上的任一按鍵、移動滑鼠或按電源按鈕，均可恢復正常作業。電源指示燈呈琥珀色閃爍，表示電腦正在接收電力；有一記憶體模組或圖形卡等的裝置故障或是未正確安裝。
- 如果電源指示燈持續亮著琥珀色，表示可能發生電源問題或者內部裝置故障。

嗶聲代碼

如果電腦在啓動時監視器無法顯示錯誤或問題，您的電腦會發出一系列的嗶聲。這一系列嗶聲稱為嗶聲代碼，用來識別發生的問題。一個嗶聲代碼可能由重複的三聲短嗶聲組成。這樣的嗶聲代碼告訴您電腦可能遇到了主機板故障的問題。

如果電腦在啓動期間發出嗶聲，請：

- 1 記下嗶聲代碼。
- 2 執行 Dell Diagnostics，以識別更進一步的原因（請參閱第 39 頁的「Dell Diagnostics」）。

代碼 (重複的 短嗶聲)	說明	建議解決方法
1	BIOS 總和檢查故障。主機板可能發生故障。	請與 Dell 公司聯絡。
2	未偵測到記憶體模組	<p>1 如果您安裝兩條或以上的記憶體模組，請卸下記憶體模組，重新安裝一條模組 (請參閱 support.dell.com 上的《維修手冊》)，然後重新啟動電腦。如果電腦正常啟動，即可加裝另一組模組。繼續執行此程序，直至識別出故障的模組，或所有模組重新安裝完畢且均未發生故障為止。</p> <p>2 如果可行，請在電腦中安裝相同類型的良好記憶體 (請參閱 support.dell.com 上的《維修手冊》)。</p> <p>3 如果問題仍然存在，請與 Dell 公司聯絡。</p>
3	主機板可能發生故障。	請與 Dell 公司聯絡。
4	RAM 讀 / 寫故障	<p>1 請確認無特殊的記憶體模組/記憶體連接器配置需求 (請參閱 support.dell.com 上的《維修手冊》)。</p> <p>2 請確認您安裝的記憶體模組與電腦相容 (請參閱 support.dell.com 上的《維修手冊》)。</p> <p>3 如果問題仍然存在，請與 Dell 公司聯絡。</p>
5	即時時鐘故障。可能是電池故障或主機板故障。	<p>1 請更換電池 (請參閱 support.dell.com 上的《維修手冊》)。</p> <p>2 如果問題仍然存在，請與 Dell 公司聯絡。</p>
6	影像 BIOS 測試故障	請與 Dell 公司聯絡。
7	CPU 快取記憶體測試故障	請與 Dell 公司聯絡。

錯誤訊息

 **警示：**開始執行本章節中的任何程序之前，請遵循電腦隨附的安全說明。

如果未列出訊息，請參閱作業系統說明文件，或訊息出現時所執行程式的說明文件。

AUXILIARY DEVICE FAILURE (輔助裝置故障) — 可能是觸控墊或外接式滑鼠發生故障。請檢查外接式滑鼠的纜線連接狀況。啓用系統設定程式中的**游標控制裝置**選項。有關更多資訊，請參閱 support.dell.com 上的《*維修手冊*》。如果問題仍然存在，請與 Dell 公司聯絡 (請參閱第 62 頁的「與 Dell 公司聯絡」)。

BAD COMMAND OR FILE NAME (錯誤的指令或檔名) — 請確定您已輸入拼寫正確的指令，在適當的地方留有空格，並使用正確的路徑名稱。

CACHE DISABLED DUE TO FAILURE (故障導致快取記憶體停用) — 微處理器內部的主快取記憶體發生故障。請與 Dell 公司聯絡 (請參閱第 62 頁的「與 Dell 公司聯絡」)。

CD DRIVE CONTROLLER FAILURE (光碟機控制器故障) — 光碟機未回應電腦發出的指令。

DATA ERROR (資料錯誤) — 硬碟機無法讀取資料。

DECREASING AVAILABLE MEMORY (可用記憶體減少) — 可能是一個或多個記憶體模組發生故障，或者接插不正確。請重新安裝記憶體模組，如有必要，請更換記憶體模組。有關更多資訊，請參閱 support.dell.com 上的《*維修手冊*》。

DISK C: FAILED INITIALIZATION (磁碟 C: 初始化作業失敗) — 硬碟機初始化作業失敗。執行 Dell Diagnostics 中的硬碟機測試程式 (請參閱第 39 頁的「Dell Diagnostics」)。

DRIVE NOT READY (磁碟機未就緒) — 需要在凹槽中安裝硬碟機才能繼續作業。請在硬碟機凹槽中安裝硬碟機。有關更多資訊，請參閱 support.dell.com 上的《*維修手冊*》。

ERROR READING PCMCIA CARD (讀取 PCMCIA 卡時發生錯誤) — 電腦無法識別 ExpressCard。請重新插入插卡或嘗試使用另一插卡。有關更多資訊，請參閱 support.dell.com 上的《*維修手冊*》。

EXTENDED MEMORY SIZE HAS CHANGED (延伸記憶體大小已變更) — 非揮發性記憶體 (NVRAM) 中記錄的記憶體容量與電腦中安裝的記憶體容量不符。重新啓動電腦。如果再次出現此錯誤，請與 Dell 公司聯絡 (請參閱第 62 頁的「與 Dell 公司聯絡」)。

THE FILE BEING COPIED IS TOO LARGE FOR THE DESTINATION DRIVE (複製的檔案太大，目的地磁碟機無法容納) — 您嘗試複製的檔案太大，超出磁碟容量，或磁碟已滿。請嘗試將檔案複製到其他磁碟，或者使用容量更大的磁碟。

A FILENAME CANNOT CONTAIN ANY OF THE FOLLOWING CHARACTERS: \ / : * ? " < > | (檔名中不可以包含下列字元 : \ / : * ? " < > |) — 請勿在檔名中使用這些字元。

GATE A20 FAILURE (A20 閘故障) — 記憶體模組可能鬆動。請重新安裝記憶體模組，如有必要，請更換記憶體模組。有關更多資訊，請參閱 support.dell.com 上的《維修手冊》。

GENERAL FAILURE (一般故障) — 作業系統無法執行該命令。此訊息之後通常會有特定的資訊，例如，Printer out of paper (印表機缺紙)。請採取相應措施。

HARD-DISK DRIVE CONFIGURATION ERROR (硬碟機組態錯誤) — 電腦無法識別硬碟機類型。關閉電腦，卸下硬碟機 (請參閱 support.dell.com 上的《維修手冊》)，並從 CD 啟動電腦。然後關閉電腦，重新安裝硬碟機並重新啟動電腦。執行 Dell Diagnostics 中的硬碟機測試程式 (請參閱第 39 頁的「Dell Diagnostics」)。

HARD-DISK DRIVE CONTROLLER FAILURE 0 (硬碟機控制器故障 0) — 硬碟機未回應電腦發出的命令。關閉電腦，卸下硬碟機 (請參閱 support.dell.com 上的《維修手冊》)，並從 CD 啟動電腦。然後關閉電腦，重新安裝硬碟機並重新啟動電腦。如果問題仍然存在，請嘗試使用另一磁碟機。執行 Dell Diagnostics 中的硬碟機測試程式 (請參閱第 39 頁的「Dell Diagnostics」)。

HARD-DISK DRIVE FAILURE (硬碟機故障) — 硬碟機未回應電腦發出的命令。關閉電腦，卸下硬碟機 (請參閱 support.dell.com 上的《維修手冊》)，並從 CD 啟動電腦。然後關閉電腦，重新安裝硬碟機並重新啟動電腦。如果問題仍然存在，請嘗試使用另一磁碟機。執行 Dell Diagnostics 中的硬碟機測試程式 (請參閱第 39 頁的「Dell Diagnostics」)。

HARD-DISK DRIVE READ FAILURE (硬碟機讀取故障) — 可能是硬碟機發生故障。關閉電腦，卸下硬碟機 (請參閱 support.dell.com 上的《維修手冊》)，並從 CD 啟動電腦。然後關閉電腦，重新安裝硬碟機並重新啟動電腦。如果問題仍然存在，請嘗試使用另一磁碟機。執行 Dell Diagnostics 中的硬碟機測試程式 (請參閱第 39 頁的「Dell Diagnostics」)。

INSERT BOOTABLE MEDIA (插入可啟動媒體) — 作業系統正嘗試啟動不能啟動的媒體，例如磁片或 CD。插入可啟動媒體。

INVALID CONFIGURATION INFORMATION-PLEASE RUN SYSTEM SETUP PROGRAM (組態資訊無效 - 請執行系統設定程式) — 系統組態資訊與硬體組態不符。此訊息最有可能在安裝記憶體模組之後出現。請更正系統設定程式中相應的選項。有關更多資訊，請參閱 support.dell.com 上的《維修手冊》。

KEYBOARD CLOCK LINE FAILURE (鍵盤時鐘線故障) — 請檢查外接式鍵盤的纜線連接狀況。執行 Dell Diagnostics 中的鍵盤控制器測試程式 (請參閱第 39 頁的「Dell Diagnostics」)。

KEYBOARD CONTROLLER FAILURE (鍵盤控制器故障) — 請檢查外接式鍵盤的纜線連接狀況。重新啓動電腦，避免在啓動程序期間碰觸鍵盤或滑鼠。執行 Dell Diagnostics 中的鍵盤控制器測試程式 (請參閱第 39 頁的「Dell Diagnostics」)。

KEYBOARD DATA LINE FAILURE (鍵盤資料線故障) — 請檢查外接式鍵盤的纜線連接狀況。執行 Dell Diagnostics 中的鍵盤控制器測試程式 (請參閱第 39 頁的「Dell Diagnostics」)。

KEYBOARD STUCK KEY FAILURE (鍵盤卡鍵故障) — 請檢查外接式鍵盤或鍵台的纜線連接狀況。重新啓動電腦，避免在啓動程序期間碰觸鍵盤或按鍵。執行 Dell Diagnostics 中的卡鍵測試程式 (請參閱第 39 頁的「Dell Diagnostics」)。

LICENSED CONTENT IS NOT ACCESSIBLE IN MEDIADIRECT (在 MEDIADIRECT 中無法存取授權的內容) — Dell™ MediaDirect™ 無法驗證對檔案的數位權限管理 (DRM) 限制，因此無法播放該檔案 (請參閱第 39 頁的「Dell Diagnostics」)。

MEMORY ADDRESS LINE FAILURE AT ADDRESS, READ VALUE EXPECTING VALUE (記憶體位址線故障，位於位址、讀取值、預期值) — 可能是記憶體模組發生故障或者接插不正確。請重新安裝記憶體模組，如有必要，請更換記憶體模組。有關更多資訊，請參閱 support.dell.com 上的《維修手冊》。

MEMORY ALLOCATION ERROR (記憶體配置錯誤) — 您嘗試執行的軟體與作業系統、其他程式或公用程式衝突。請關閉電腦並等待 30 秒鐘，然後重新啓動。嘗試再次執行此程式。如果仍然出現此錯誤訊息，請參閱軟體說明文件。

MEMORY DATA LINE FAILURE AT ADDRESS, READ VALUE EXPECTING VALUE (記憶體資料線故障，位於位址、讀取值、預期值) — 可能是記憶體模組發生故障或者接插不正確。請重新安裝記憶體模組，如有必要，請更換記憶體模組。有關更多資訊，請參閱 support.dell.com 上的《維修手冊》。

MEMORY DOUBLE WORD LOGIC FAILURE AT ADDRESS, READ VALUE EXPECTING VALUE (記憶體雙字邏輯故障，位於位址、讀取值、預期值) — 可能是記憶體模組發生故障或者接插不正確。請重新安裝記憶體模組，如有必要，請更換記憶體模組。有關更多資訊，請參閱 support.dell.com 上的《維修手冊》。

MEMORY ODD/EVEN LOGIC FAILURE AT ADDRESS, READ VALUE EXPECTING VALUE (記憶體奇 / 偶邏輯故障，位於位址、讀取值、預期值) — 可能是記憶體模組發生故障或者接插不正確。請重新安裝記憶體模組，如有必要，請更換記憶體模組。有關更多資訊，請參閱 support.dell.com 上的《維修手冊》。

MEMORY WRITE/READ FAILURE AT ADDRESS, READ VALUE EXPECTING VALUE (記憶體寫入 / 讀取故障，位於位址、讀取值、預期值) — 可能是記憶體模組發生故障或者接插不正確。請重新安裝記憶體模組，如有必要，請更換記憶體模組。有關更多資訊，請參閱 support.dell.com 上的《維修手冊》。

NO BOOT DEVICE AVAILABLE (無可用的啟動裝置) — 電腦無法找到硬碟機。如果啟動裝置是硬碟機，請確定您已將硬碟機裝好、正確接插，並且已分割為啟動裝置。

NO BOOT SECTOR ON HARD DRIVE (硬碟機上無啟動磁區) — 可能是作業系統已損壞。請與 Dell 公司聯絡 (請參閱第 62 頁的「與 Dell 公司聯絡」)。

NO TIMER TICK INTERRUPT (無計時器計時訊號中斷) — 可能是主機板上的晶片發生故障。執行 Dell Diagnostics 中的系統設定測試程式 (請參閱第 39 頁的「Dell Diagnostics」)。

NOT ENOUGH MEMORY OR RESOURCES.EXIT SOME PROGRAMS AND TRY AGAIN (記憶體或資源不足。請結束某些程式並再試一次) — 開啓的程式過多。關閉所有視窗，然後開啓您要使用的程式。

OPERATING SYSTEM NOT FOUND (未找到作業系統) — 重新安裝硬碟機 (請參閱 support.dell.com)。如果問題仍然存在，請與 Dell 公司聯絡 (請參閱第 39 頁的「Dell Diagnostics」)。

OPTIONAL ROM BAD CHECKSUM (可選的 ROM 總和檢查錯誤) — 可選的 ROM 發生故障。請與 Dell 公司聯絡 (請參閱第 39 頁的「Dell Diagnostics」)。

A REQUIRED .DLL FILE WAS NOT FOUND (找不到需要的 .DLL 檔) — 您嘗試開啓的程式缺少必要的檔案。請移除並重新安裝該程式。

Microsoft® Windows Vista® :

- 1 按一下 Windows Vista 開始按鈕  → 控制台 → 程式集 → 程式及功能。
- 2 選擇要移除的程式。
- 3 按一下解除安裝。
- 4 請參閱程式說明文件，以獲得安裝說明。

Microsoft Windows® XP :

- 1 按一下開始 → 控制台 → 新增或移除程式 → 程式和功能。
- 2 選擇要移除的程式。
- 3 按一下解除安裝。
- 4 請參閱程式說明文件，以獲得安裝說明。

SECTOR NOT FOUND (找不到磁區) — 作業系統無法找到硬碟機上的磁區。您的硬碟機上可能存在損毀的磁區或損壞的 FAT。執行 Windows 錯誤檢查公用程式，以檢查硬碟機上的檔案結構。相關指示請參閱 Windows 說明與支援 (按一下**開始** → **說明與支援**)。如果有大面積磁區損毀，請 (盡可能) 備份資料，然後為硬碟機重新製作格式。

SEEK ERROR (搜尋錯誤) — 作業系統無法找到該硬碟機上的特定磁軌。

SHUTDOWN FAILURE (關機故障) — 可能是主機板上的晶片發生故障。執行 Dell Diagnostics 中的系統設定測試程式 (請參閱第 39 頁的「Dell Diagnostics」)。

TIME-OF-DAY CLOCK LOST POWER (日期時鐘斷電) — 系統組態設定已損壞。請將電腦連接至電源插座，為電池充電。如果問題仍存在，請進入系統設定程式，嘗試恢復資料，然後立即退出程式 (請參閱 support.dell.com 上的《*維修手冊*》)。如果再次出現此訊息，請與 Dell 公司聯絡 (請參閱第 62 頁的「與 Dell 公司聯絡」)。

TIME-OF-DAY CLOCK STOPPED (日期時鐘已經停止) — 支援系統組態設定的備用電池可能需要充電。請將電腦連接至電源插座，為電池充電。如果問題仍然存在，請與 Dell 公司聯絡 (請參閱第 62 頁的「與 Dell 公司聯絡」)。

TIME-OF-DAY NOT SET-PLEASE RUN THE SYSTEM SETUP PROGRAM (未設定日期 - 請執行系統設定程式) — 儲存在系統設定程式中的時間或日期與系統時鐘不符。請更正日期與時間選項的設定。有關更多資訊，請參閱 support.dell.com 上的《*維修手冊*》。

TIMER CHIP COUNTER 2 FAILED (計時器晶片 2 號計數器故障) — 可能是主機板上的晶片發生故障。執行 Dell Diagnostics 中的系統設定測試程式 (請參閱第 39 頁的「Dell Diagnostics」)。

UNEXPECTED INTERRUPT IN PROTECTED MODE (在保護模式下發生未預期的中斷) — 可能是鍵盤控制器發生故障或者某個記憶體模組鬆動。執行 Dell Diagnostics 中的系統記憶體測試程式和鍵盤控制器測試程式 (請參閱第 39 頁的「Dell Diagnostics」)。

X:\ IS NOT ACCESSIBLE.THE DEVICE IS NOT READY (X:\ 無法存取。裝置未就緒) — 將磁碟插入磁碟機並再試一次。

WARNING: BATTERY IS CRITICALLY LOW (警告：電池電量嚴重不足) — 電池電量即將耗盡。請更換電池或將電腦連接至電源插座；否則，請啟動休眠模式或關閉電腦。

系統訊息



註：如果表格中未列出您收到的訊息，請參閱作業系統說明文件，或訊息出現時所執行程式的說明文件。

ALERT! PREVIOUS ATTEMPTS AT BOOTING THIS SYSTEM HAVE FAILED AT CHECKPOINT [NNNN]. FOR HELP IN RESOLVING THIS PROBLEM, PLEASE NOTE THIS CHECKPOINT AND CONTACT DELL TECHNICAL SUPPORT (警報！之前幾次嘗試啓動此系統在檢查點 [NNNN] 處失敗。若要獲得解決此問題的說明，請記下此檢查點，然後與 DELL 技術支援部門聯絡) — 電腦連續三次因同一錯誤無法完成啓動程序 (請參閱第 62 頁的「與 Dell 公司聯絡」以尋求援助)。

CMOS CHECKSUM ERROR (CMOS 總和檢查錯誤) — 可能是主機板發生故障或是 RTC 電池電量不足。請更換電池。請參閱 support.dell.com 上的《*維修手冊*》，或參閱第 62 頁的「與 Dell 公司聯絡」以取得協助。

CPU FAN FAILURE (CPU 風扇故障) — 處理器風扇故障。請更換處理器風扇。請參閱 support.dell.com 上的《*維修手冊*》。

HARD-DISK DRIVE FAILURE (硬碟機故障) — 可能是在硬碟機 POST 期間發生硬碟機故障。請檢查纜線、替換硬碟或參閱第 62 頁的「與 Dell 公司聯絡」，以尋求援助。

HARD-DISK DRIVE READ FAILURE (硬碟機讀取故障) — 可能是在硬碟機開機測試期間時發生硬碟機故障 (請參閱第 62 頁的「與 Dell 公司聯絡」以尋求援助)。

KEYBOARD FAILURE (鍵盤故障) — 鍵盤發生故障或鍵盤纜線鬆動。

NO BOOT DEVICE AVAILABLE (無可用的啓動裝置) — 硬碟機上無可啓動分割區，或硬碟機纜線鬆動，或無可啓動裝置。

- 如果硬碟機是您的啓動裝置，請確定纜線已連接好、硬碟機已正確安裝，且已分割為啓動裝置。
- 進入系統設定並確定啓動順序正確 (請參閱 support.dell.com 上的《*維修手冊*》)。

NO TIMER TICK INTERRUPT (無計時器計時訊號中斷) — 可能是主機板上的晶片發生故障或主機板發生故障 (請參閱第 62 頁的「與 Dell 公司聯絡」以尋求援助)。

USB OVER CURRENT ERROR (USB 過電流錯誤) — 拔下 USB 裝置。讓 USB 裝置使用外部電源。

NOTICE - HARD DRIVE SELF MONITORING SYSTEM HAS REPORTED THAT A PARAMETER HAS EXCEEDED ITS NORMAL OPERATING RANGE. DELL RECOMMENDS THAT YOU BACK UP YOUR DATA REGULARLY. A PARAMETER OUT OF RANGE MAY OR MAY NOT INDICATE A POTENTIAL HARD DRIVE PROBLEM. (注意 - 硬碟機自我監測系統報告參數超出正常作業範圍。參數超出範圍可能表示存在潛在的硬碟機問題。DELL 建議您定期備份資料。) — S.M.A.R.T 錯誤，可能是硬碟機發生故障。此功能可以在 BIOS 設定中啟用或停用。

排除軟體和硬體問題

如果在作業系統設定程式期間系統未偵測到裝置，或者偵測到裝置但其組態不正確，您可以使用硬體故障排除來解決不相容問題。

若要啟動硬體故障排除，請：

Windows Vista :

- 1 按一下 Windows Vista 開始按鈕 ，然後按一下說明及支援。
- 2 在搜尋欄位中鍵入硬體故障排除，然後按 <Enter> 鍵開始搜尋。
- 3 在搜尋結果中，選擇最能說明問題的選項，並按照接下來的硬體故障排除步驟操作。

Windows XP :

- 1 按一下開始 → 說明及支援。
- 2 在搜尋欄位中鍵入硬體故障排除，然後按 <Enter> 鍵開始搜尋。
- 3 在修復問題區段中，按一下**硬體故障排除**。
- 4 在**硬體故障排除**清單中，選擇最能說明問題的選項並按下一步，按照接下來的硬體故障排除步驟操作。

Dell Diagnostics

 **警示：**開始執行本章節中的任何程序之前，請遵循電腦隨附的安全說明。

何時使用 Dell Diagnostics

如果在使用電腦時遇到問題，請在與 Dell 公司聯絡以尋求技術援助之前，先執行鎖定和軟體問題 (請參閱第 42 頁的「鎖定和軟體問題」) 中的檢查程序，並執行 Dell Diagnostics。

建議您在開始操作之前先列印這些步驟。

 **注意事項：** Dell Diagnostics 僅能在 Dell 電腦上使用。

 **註：** *Drivers and Utilities* 媒體為選配，您的電腦可能並未隨附此媒體。

請參閱 support.dell.com 上的《維修手冊》，檢閱電腦的組態資訊，並確保您要測試的裝置在系統設定程式中顯示，並已啟動。

從硬碟機或 *Drivers and Utilities* 媒體啟動 Dell Diagnostics。

從硬碟機啟動 Dell Diagnostics

 **註：**如果您的電腦無法顯示螢幕影像，請參閱第 62 頁的「與 Dell 公司聯絡」。

- 1 請確定電腦已連接至已知能正常工作的電源插座。
- 2 開啓 (或重新啟動) 電腦。
- 3 當螢幕上顯示 DELL™ 徽標時，請立即按 <F12> 鍵。從開始選單選擇**診斷程式**，然後按 <Enter> 鍵。

 **註：**如果您等候過久，並且螢幕上已顯示作業系統徽標，請繼續等候，直至看到 Microsoft® Windows® 桌面，然後關閉電腦並再試一次。

 **註：**如果您看到訊息，說明未找到診斷公用程式分割區，請從您的 *Drivers and Utilities* 媒體執行 Dell Diagnostics。

- 4 請按任一鍵，從硬碟機上的診斷公用程式分割區啟動 Dell Diagnostics，並按照螢幕上的指示操作。

從 *Drivers and Utilities* 媒體啟動 Dell Diagnostics

- 1 插入 *Drivers and Utilities* 媒體。
- 2 關機並重新啟動電腦。
螢幕上顯示 DELL 徽標時，立即按 <F12> 鍵。

 **註：**如果您等候過久，並且螢幕上已顯示作業系統徽標，請繼續等候，直到看到 Microsoft® Windows® 桌面，然後關閉電腦並再試一次。

 **註：**下列步驟僅能對啟動順序作單次變更。下次啟動時，電腦將依據系統設定程式中指定的裝置啟動。

- 3 當螢幕上顯示啟動裝置清單時，請反白顯示 CD/DVD/CD-RW，並按 <Enter> 鍵。
- 4 從顯示的選單中選擇**從 CD-ROM 啟動**選項，然後按 <Enter> 鍵。
- 5 鍵入 1 以啟動 CD 選單，然後按 <Enter> 鍵繼續。
- 6 從編號清單中選擇**執行 32 位元 Dell Diagnostics**。如果列出多個版本，請選擇適用於您電腦的版本。
- 7 當螢幕上出現 Dell Diagnostics **主選單**時，請選擇您要執行的測試程式，並按照螢幕上的指示操作。

故障排除秘訣

排除電腦故障時，請遵循以下秘訣：

- 如果您在問題出現之前添加或卸下了某個零件，請檢查安裝程序並確定該零件安裝正確（請參閱 support.dell.com 上的《維修手冊》）。
- 如果某個裝置無法作業，請確定該裝置已正確連接。
- 如果螢幕出現錯誤訊息，請確切記下該訊息。此訊息可能有助於支援人員診斷和解決問題。
- 如果在某個程式中出現錯誤訊息，請參閱該程式的說明文件。



註：本文件中的程序針對 Windows 預設檢視撰寫，因此，如果您將 Dell 電腦設定為 Windows 傳統檢視，則這些程序可能不適用。

電源問題



警告：開始執行本章節中的任何程序之前，請遵循電腦隨附的安全資訊。

如果電源指示燈未亮起 — 電腦可能關閉或未接通電源。

- 將電源線重新接插至電腦後面的電源連接器和電源插座。
- 暫時不要使用電源板、電源延長線和其他電源保護裝置，以確認電腦可以正常開啓。
- 請確認使用中的任何電源板均已插入電源插座，並已開啓。
- 使用其他的裝置（例如檯燈）來測試電源插座，以確定其作業正常。
- 確定主電源線和前面板纜線已穩固地連接至主機板（請參閱 support.dell.com 上的《維修手冊》）。

如果電源指示燈呈藍色，且電腦沒有回應 —

- 請確認顯示器已連接並已開啓。
- 如果顯示器已連接且已開啓，請參閱第 31 頁的「嗶聲代碼」。

如果電源指示燈呈藍色閃爍 — 電腦處於待命模式。按鍵盤上的任一按鍵、移動滑鼠或按電源按鈕，均可恢復正常作業。

如果電源指示燈呈琥珀色閃爍 — 表示電腦已接通電源，某個裝置可能發生故障或安裝不正確。

- 卸下並重新安裝所有記憶體模組（請參閱 support.dell.com 上的《維修手冊》）。
- 請卸下然後重新安裝任何擴充卡，包括圖形卡（請參閱 support.dell.com 上的《維修手冊》）。

如果電源指示燈持續亮起琥珀色 — 表示電源可能出現問題，某個裝置可能發生故障或安裝不正確。

- 請確認處理器電源線已穩固地連接主機板電源連接器 (請參閱 support.dell.com 上的《維修手冊》)。
- 請確認主電源線和前面板纜線已穩固地連接至主機板連接器 (請參閱 support.dell.com 上的《維修手冊》)。

消除干擾 — 某些可能的干擾因素包括：

- 電源、鍵盤和滑鼠延長線
- 連接到同一電源板的裝置過多
- 多個電源板連接至相同電源插座

記憶體問題

 **警告：**開始執行本章節中的任何程序之前，請遵循電腦隨附的安全資訊。

如果您收到記憶體不足的訊息 —

- 儲存並關閉所有開啓的檔案，結束所有已開啓但不在使用中的應用程式，查看能否解決問題。
- 請參閱軟體說明文件，以瞭解最低記憶體需求。如有必要，請安裝附加的記憶體 (請參閱 support.dell.com 上的《維修手冊》)。
- 重新接插記憶體模組 (請參閱 support.dell.com 上的《維修手冊》)，以確保電腦可與記憶體順利通訊。
- 執行 Dell Diagnostics (請參閱第 39 頁的「Dell Diagnostics」)。

如果您遇到其他記憶體問題 —

- 重新接插記憶體模組 (請參閱 support.dell.com 上的《維修手冊》)，以確保電腦可與記憶體順利通訊。
- 請務必遵循記憶體安裝規範執行操作 (請參閱 support.dell.com 上的《維修手冊》)。
- 請確認您的電腦支援目前使用的記憶體。如需進一步瞭解有關您電腦支援的記憶體類型，請參閱第 22 頁的「記憶體」。
- 執行 Dell Diagnostics (請參閱第 39 頁的「Dell Diagnostics」)。

鎖定和軟體問題

 **警告：**開始執行本章節中的任何程序之前，請遵循電腦隨附的安全資訊。

電腦無法啟動

請確認電源線已穩固地連接至電腦和電源插座

電腦停止回應

 **注意事項：**如果您未能執行作業系統關機程序，則可能會遺失資料。

關閉電腦 — 如果您無法透過鍵盤上的任一按鍵或移動滑鼠來取得回應，請按住電源按鈕至少 8 到 10 秒鐘，直至電腦關閉，然後重新啟動電腦。

程式停止回應

結束程式 —

- 1 同時按下 <Ctrl><Shift><Esc> 鍵，開啓工作管理員，然後按一下 **應用程式索引標籤**。
- 2 按一下滑鼠，選擇無回應的程式，然後按一下 **結束工作**。

程式多次當機

 **註：**大部分軟體在說明文件或者軟碟、CD 或 DVD 中都會包含軟體的安裝說明。

查看軟體說明文件 — 如有必要，請先解除安裝程式，然後再重新安裝。

程式適用於舊版 Microsoft® Windows® 作業系統

執行程式相容性精靈 —

Windows Vista：

程式相容性精靈可組態程式，以便在非 Windows Vista 作業系統的類似環境中執行。

- 1 按一下開始  → 控制台 → 程式集 → 在此版本的 Windows 上使用舊版程式。
- 2 在歡迎畫面中按下一步。
- 3 依螢幕指示操作。

Windows XP：

程式相容性精靈可組態程式，以便在非 XP 作業系統的類似環境中執行。

- 1 按一下開始 → 所有程式 → 附屬應用程式 → 程式相容性精靈 → 下一步。
- 2 依螢幕指示操作。

出現藍色畫面

關閉電腦 — 如果您無法透過鍵盤上的任一按鍵或移動滑鼠來取得回應，請按住電源按鈕至少 8 到 10 秒鐘，直至電腦關閉，然後重新啟動電腦。

其他軟體問題

請查看軟體說明文件或與軟體製造廠商聯絡，以獲得有關故障排除的資訊 —

- 確定程式與您電腦上安裝的作業系統相容。
- 確定電腦滿足執行軟體所需的最低硬體需求。請參閱軟體說明文件，以獲得相關資訊。
- 請確認已正確安裝並組態程式。
- 確認裝置驅動程式未與該程式發生衝突。
- 如有必要，請先解除安裝程式，然後再重新安裝。

立即備份您的檔案

- 使用病毒掃描程式檢查硬碟機、軟碟、CD 或 DVD
- 儲存並關閉所有開啓的檔案或程式，然後透過開始選單關閉電腦

Dell 技術更新服務

Dell 技術更新服務可透過電子郵件預先通知電腦軟體與硬體更新。該服務是免費的，您可自訂接收通知的內容、格式以及頻率。

若要註冊 Dell 技術更新服務，請造訪 support.dell.com/technicalupdate。

Dell 支援公用程式

Dell Support 公用程式安裝在電腦中，您可從工作列上的 Dell Support 圖示  或從**開始**按鈕啟動該公用程式。使用此支援公用程式可獲得自我支援資訊、進行軟體更新和對運算環境進行效能狀況掃描。

存取 Dell Support 公用程式

您可從工作列上的  圖示或從**開始**選單存取 Dell Support 公用程式。

如果 Dell Support 圖示未顯示在工作列上，請：

- 1 按一下**開始** → **所有程式** → **Dell Support** → **Dell Support 設定**。
- 2 確定已核取在工作列上顯示圖示選項。



註：如果開始選單中沒有 Dell Support 公用程式，請造訪 support.dell.com 下載該軟體。

Dell Support 公用程式已依照您的運算環境進行自訂。

當您按一下或連按兩下工作列上的  圖示，或在其上按一下滑鼠右鍵時，會執行不同的功能。

按一下 Dell Support 圖示

按一下  圖示，或在其上按一下滑鼠右鍵，以執行以下工作：

- 檢查您的運算環境。
- 檢視 Dell Support 公用程式設定。
- 存取 Dell Support 公用程式的說明檔。
- 檢視常見問題。
- 瞭解有關 Dell Support 公用程式的更多資訊。
- 關閉 Dell Support 公用程式。

連按兩下 Dell Support 圖示

連按兩下  圖示可手動檢查運算環境、檢視常見問題、存取 Dell Support 公用程式的說明檔，以及檢視 Dell Support 設定。

若要獲得有關 Dell Support 公用程式的更多資訊，請按一下 Dell™ Support 畫面上方的問號 (?)。

重新安裝軟體

驅動程式

識別驅動程式

如果您在使用任何裝置時遇到問題，請確認驅動程式是否是問題的根源，如有必要，請更新驅動程式。

Microsoft® Windows Vista®：

- 1 按一下 Windows Vista™ 的開始按鈕 ，然後在電腦上按一下滑鼠右鍵。
- 2 按一下內容 → 裝置管理員。



註：使用者帳戶控制視窗隨即出現。如果您在電腦上使用的是管理員帳戶，請按一下繼續；否則，請與您的管理員聯絡以繼續操作。

Microsoft Windows® XP：

- 1 按一下開始 → 控制台。
- 2 在選取類別目錄下，按一下效能及維護，然後按一下系統。
- 3 在系統內容視窗中，按一下硬體標籤，然後按一下裝置管理員。

向下捲動清單，以查看是否有任何裝置的圖示上標有驚嘆號 (帶有 [!] 的黃色圓圈)。

如果裝置名稱旁邊有驚嘆號，您可能需要重新安裝驅動程式，或安裝新的驅動程式 (請參閱第 47 頁的「重新安裝驅動程式和公用程式」)。



重新安裝驅動程式和公用程式



注意事項：Dell 支援網站 (support.dell.com) 和 *Drivers and Utilities* 媒體均提供經證實適用於 Dell™ 電腦的驅動程式。如果安裝來自其他來源的驅動程式，您的電腦可能會無法正常作業。

返回之前的裝置驅動程式版本

Windows Vista :

- 1 按一下 Windows Vista 開始按鈕 ，然後在電腦上按一下滑鼠右鍵。
- 2 按一下內容 → 裝置管理員。
 **註：**使用者帳戶控制視窗隨即出現。如果您在電腦上使用的是管理員帳戶，請按一下繼續；否則，請與您的管理員聯絡以進入裝置管理員。
- 3 在已安裝新驅動程式的裝置上按一下滑鼠右鍵，然後按一下內容。
- 4 按一下驅動程式標籤 → 回復驅動程式。

Windows XP :

- 1 按一下開始 → 我的電腦 → 內容 → 硬體 → 裝置管理員。
- 2 在已安裝新驅動程式的裝置上按一下滑鼠右鍵，然後按一下內容。
- 3 按一下驅動程式標籤 → 回復驅動程式。

如果「裝置驅動程式回復」無法解決問題，請使用「系統還原」（請參閱第 49 頁的「恢復作業系統」）將電腦還原到安裝新驅動程式之前的作業狀態。

使用 Drivers and Utilities 媒體

如果使用「裝置驅動程式回復」或「系統還原」（請參閱第 49 頁的「恢復作業系統」）均無法解決問題，則請從 *Drivers and Utilities* 媒體重新安裝驅動程式。

- 1 螢幕上顯示 Windows 桌面時，插入 *Drivers and Utilities* 媒體。
如果您是第一次使用 *Drivers and Utilities* 媒體，請跳至步驟 2。否則，請跳至步驟 5。
- 2 當 *Drivers and Utilities* 媒體安裝程式啟動後，請按照螢幕上的提示操作。
 **註：***Drivers and Utilities* 程式通常會自行啟動。如果沒有自動執行，請啟動 Windows 檔案總管，按一下媒體 驅動程式目錄以顯示媒體的內容，然後連按兩下 `autorcd.exe` 檔案。
- 3 當螢幕上出現 InstallShield 精靈完成視窗時，取出 *Drivers and Utilities* 媒體，然後按一下完成以重新啟動電腦。
- 4 當您看到 Windows 桌面時，請重新插入 *Drivers and Utilities* 媒體。
- 5 在歡迎 Dell 系統擁有者畫面中，按下一步。

 **註：** *Drivers and Utilities* 程式僅顯示電腦中隨附安裝的硬體之驅動程式。如果您有安裝其他硬體，可能不會顯示新硬體的驅動程式。如果未顯示這些驅動程式，請結束 *Drivers and Utilities* 程式。若要獲得有關驅動程式的資訊，請參閱該裝置隨附的說明文件。

螢幕上會顯示訊息，說明 Resource 媒體正在偵測電腦上的硬體。

電腦所使用的驅動程式將自動顯示在**我的驅動程式**— ResourceCD 已識別的系統元件視窗中。

6 按一下要重新安裝的驅動程式，並按照螢幕上的指示操作。

如果其中未列出某個驅動程式，則表示您的作業系統不需要此驅動程式。

手動重新安裝驅動程式

按照前一章節中的說明，將驅動程式檔案擷取至硬碟機後：

1 按一下 Windows Vista 開始按鈕 ，然後在**電腦**上按一下滑鼠右鍵。

2 按一下**內容** → **裝置管理員**。

 **註：** **使用者帳戶控制**視窗隨即出現。如果您在電腦上使用的是管理員帳戶，請按一下**繼續**；否則，請與您的管理員聯絡以進入裝置管理員。

3 連按兩下您要為其安裝驅動程式的裝置類型（例如**音效**或**影像**）。

4 連按兩下您要為其安裝驅動程式的裝置名稱。

5 按一下**驅動程式**標籤 → **更新驅動程式** → **瀏覽電腦上的驅動程式軟體**。

6 按一下**瀏覽**，並瀏覽至存放先前複製的驅動程式檔案所在的位置。

7 當螢幕上出現相應的驅動程式名稱時，按一下驅動程式的名稱 → **確定** → **下一步**。

8 按一下**完成**，並重新啟動電腦。

恢復作業系統

您可以依照以下方式恢復您的作業系統：

- Microsoft Windows 系統還原可將您的電腦還原至先前的作業狀態（不影響資料檔案）。將系統還原作為恢復作業系統和保留資料檔案的首要解決方案。

- Dell Factory Image Restore (適用於 Windows Vista) 會將硬碟機還原至您購買電腦時其所處的作業狀態。本程式將永久刪除硬碟機上的所有資料，並移除您在收到電腦後安裝的所有程式。請僅在系統還原無法解決您的作業系統問題時，才使用 Dell Factory Image Restore。
- 如果您的電腦有隨附 *作業系統* 媒體，則可用其來恢復您的作業系統。但是，使用 *作業系統* 媒體也會刪除硬碟機上的所有資料。請 *僅* 在系統還原無法解決您的作業系統問題時使用該媒體。

使用 Microsoft® Windows® 系統還原

如果對硬體、軟體或其他系統設定所做的變更使電腦處於不理想的作業狀態，Windows 作業系統提供的系統還原選項可讓您將電腦還原至先前的作業狀態 (不影響資料檔案)。系統還原對電腦所做的任何變更均可完全撤銷。



注意事項：請定期備份您的資料檔案。系統還原不能監測資料檔案，也無法對其進行恢復。



註：本文件中的程序適用於 Windows 預設檢視，因此如果您將 Dell™ 電腦設定為 Windows 傳統檢視，這些程序可能不適用。



註：將 Dell™ 電腦設為 Windows 傳統檢視。

啓動系統還原

Windows Vista：

1 按一下 **開始** .

2 在開始搜尋方塊中，鍵入系統還原並按 <Enter> 鍵。



註：使用者帳戶控制視窗隨即出現。如果您在電腦上使用的是管理員帳戶，請按一下 **繼續**；否則，請聯絡管理員以繼續所需動作。

3 請按 **下一步**，按照螢幕上接下來的提示操作。

如果系統還原無法解決問題，您可以復原上次系統還原 (請參閱第 51 頁的「復原上次系統還原」)。

Windows XP：



注意事項：將電腦恢復至先前的作業狀態之前，請儲存並關閉所有開啓的檔案，並結束所有開啓的程式。在系統還原完成之前，請勿變更、開啓或刪除任何檔案或程式。

1 按一下 **開始** → **所有程式** → **附屬應用程式** → **系統工具** → **系統還原**。

- 2 按一下將電腦還原到較早的時間點或建立還原點。
- 3 請按下一步並依照接下來的螢幕提示進行操作。

復原上次系統還原

 **注意事項：**在復原上一次系統還原之前，請儲存並關閉所有開啓的檔案，結束所有開啓的程式。在系統還原完成之前，請勿變更、開啓或刪除任何檔案或程式。

Windows Vista：

- 1 按一下開始 。
- 2 在開始搜尋方塊中，鍵入系統還原並按 <Enter> 鍵。
- 3 按一下復原上次還原，然後按下一步。

Windows XP：

- 1 按一下開始 → 所有程式 → 附屬應用程式 → 系統工具 → 系統還原。
- 2 按一下復原上次還原，然後按下一步。

啓用系統還原

 **註：**無論磁碟空間有多小，Windows Vista 都不會停用系統還原。因此，以下步驟僅適用於 Windows XP。

當您重新安裝 Windows XP 時，若可用硬碟空間小於 200 MB，則系統還原將會自動停用。

若要查看系統還原是否啓用：

- 1 按一下開始 → 控制台 → 效能及維護 → 系統。
- 2 按一下系統還原標籤，並確定取消核取關閉所有磁碟上的系統還原。

使用 Dell™ Factory Image Restore

 **注意事項：**使用 Dell Factory Image Restore 會永久刪除硬碟機上的所有資料，並移除您在收到電腦後安裝的所有程式或驅動程式。如有可能，請在使用這個選項之前備份資料。請僅在系統還原無法解決您的作業系統問題時，才使用 Dell Factory Image Restore。

 **註：**Dell Factory Image Restore 可能在某些國家 / 地區或電腦上不適用。

請僅將 Dell Factory Image Restore (Windows Vista) 作為恢復作業系統的最後選擇。此選項可將硬碟機恢復至您購買電腦時其所處的作業狀態。您收到電腦後新增的任何程式或檔案 (包括資料檔案) 均會從硬碟機上永久刪除。資料檔案包括文件、試算表、電子郵件訊息、數位相片及音樂檔案等。如有可能，請在使用 Dell Factory Image Restore 之前備份所有資料。

Dell Factory Image Restore (僅限 Windows Vista)

- 1 開啓電腦。當螢幕上顯示 Dell 徽標時，請按 <F8> 鍵數次，以存取 Vista 進階啓動選項視窗。
- 2 選擇**修復您的電腦**。
系統還原選項視窗隨即出現。
- 3 選擇鍵盤配置，然後按**下一步**。
- 4 若要存取修復選項，請以本機使用者身分登入。若要存取命令提示，請在使用者名稱欄位中鍵入 administrator，然後按一下**確定**。
- 5 按一下 **Dell Factory Image Restore**。



註：根據您的組態，您可能需要選擇 **Dell Factory Tools**，然後選擇 **Dell Factory Image Restore**。

- 6 在 Dell Factory Restore Image 歡迎畫面中，按**下一步**。
確認資料刪除畫面隨即出現。
- ➔ **注意事項：**如果您要放棄執行 Factory Image Restore，請按一下**取消**。
- 7 按一下核取方塊以確認您要繼續為硬碟機重新製作格式，並將系統軟體恢復至出廠狀態，然後按**下一步**。
還原過程開始，該過程可能需要五分鐘或更長時間才能完成。將作業系統和出廠時安裝的應用程式恢復至出廠狀態後，即會出現訊息。
- 8 按一下**完成**以重新啓動電腦。

使用作業系統媒體

開始操作之前

如果您打算重新安裝 Windows 作業系統來解決新安裝的驅動程式問題，請先嘗試使用 Windows 「裝置驅動程式回復」。請參閱第 48 頁的「返回之前的裝置驅動程式版本」。如果「裝置驅動程式回復」無法解決問題，則請使用「系統還原」將 Microsoft Windows 系統還原至安裝新裝置驅動程式之前的作業狀態。請參閱第 50 頁的「使用 Microsoft® Windows® 系統還原」。



注意事項：執行安裝之前，請先備份主硬碟機上的所有資料檔案。對於傳統硬碟機組態，主硬碟機是電腦偵測到的第一個磁碟機。

若要重新安裝 Windows，您必須有 Dell™ 作業系統媒體和 Dell Drivers and Utilities 媒體。



註：Drivers and Utilities 媒體包含組裝電腦期間安裝的驅動程式。使用 Dell Drivers and Utilities 媒體載入所需的任何驅動程式。根據您訂購電腦的地區或您是否要求媒體，您的電腦可能未隨附 Dell Drivers and Utilities 媒體和作業系統媒體。

重新安裝 Windows

重新安裝過程可能需要 1 到 2 個小時才能完成。重新安裝作業系統之後，您還必須重新安裝裝置驅動程式、防毒程式以及其他軟體。

- 1 儲存並關閉所有開啓的檔案，結束所有開啓的程式。
- 2 插入作業系統媒體。
- 3 如果出現安裝 Windows 訊息，請按一下**結束**。
- 4 重新啓動電腦。

螢幕上顯示 DELL 徽標時，立即按 <F12> 鍵。



註：如果您等候過久，並且螢幕上已顯示作業系統徽標，請繼續等候，直到看到 Microsoft® Windows® 桌面，然後關閉電腦並再試一次。



註：下列步驟僅能對啓動順序作單次變更。下次開機時，電腦將依據在系統設定程式中指定的裝置啓動。

- 5 當螢幕上顯示啓動裝置清單時，請反白顯示 CD/DVD/CD-RW 磁碟機，並按 <Enter> 鍵。
- 6 按下任意鍵即可從 CD-ROM 啓動，然後按照螢幕上的指示完成安裝。

尋找資訊



註：某些功能或媒體可能為選配，您的電腦可能並未隨附這些功能或媒體。某些功能或媒體可能在某些國家 / 地區不適用。



註：您的電腦可能隨附更多資訊。

文件 / 媒體 / 標籤

目錄

服務標籤 / 快速服務代碼

您可以在電腦上找到服務標籤 / 快速服務代碼。

- 當您使用 support.dell.com 或與支援部門聯絡時，請使用服務標籤來識別您的電腦。
- 當您與支援部門聯絡時，請輸入快速服務代碼來轉接您的電話

註：您可以在電腦上找到服務標籤 / 快速服務代碼。

Drivers and Utilities 媒體

Drivers and Utilities 媒體是電腦可能隨附的 CD 或 DVD。

- 電腦的診斷程式
- 電腦的驅動程式

註：驅動程式和說明文件更新可在 support.dell.com 上找到。

- 手提電腦系統軟體 (NSS)
- 讀我檔案

註：您的媒體中可能包含讀我檔案。此檔案提供有關電腦技術變更的最新資訊，或者為技術人員或有經驗之使用者提供的進階技術參考資料。

作業系統媒體

作業系統媒體是電腦可能隨附的 CD 或 DVD。

重新安裝作業系統

文件 / 媒體 / 標籤	目錄
安全、法規、保固與支援文件 此類型資訊可能會隨電腦提供。如需其他法規資訊，請參閱 www.dell.com 上的法規遵循網頁，網址是： www.dell.com/regulatory_compliance 。	<ul style="list-style-type: none"> • 保固資訊 • 條款與條件 (僅限於美國) • 安全說明 • 法規資訊 • 人體工學資訊 • 一般使用者授權合約
維修手冊 電腦的《維修手冊》可在 support.dell.com 上找到。	<ul style="list-style-type: none"> • 如何卸下與裝回零件 • 如何組態系統設定 • 如何故障排除和解決問題
Dell 技術指南 《Dell 技術指南》可在 support.dell.com 上找到。	<ul style="list-style-type: none"> • 關於您的作業系統 • 使用與維護裝置 • 瞭解 RAID、網際網路、藍牙[®]、電子郵件、網路連線等技術。
Microsoft[®] Windows[®] 授權標籤 您可以在電腦上找到 Microsoft Windows 授權標籤。	<ul style="list-style-type: none"> • 請提供作業系統的 Product Key。

獲得幫助

獲得援助

 **警示：**如果您需要卸下機箱蓋，請先拔下所有電源插座上的電腦電源線和數據機纜線。請按照電腦隨附的安全說明執行操作。

如果在使用電腦時遇到問題，您可以完成以下步驟對問題進行診斷並排除故障：

- 1 請參閱第 41 頁的「故障排除秘訣」，以獲得電腦問題的相關資訊和所需程序。
- 2 請參閱第 39 頁的「Dell Diagnostics」，以獲得如何執行 Dell Diagnostics 的相關程序。
- 3 請填寫第 61 頁的「診斷核對清單」。
- 4 Dell 提供您範圍廣泛的全套線上服務；請造訪 Dell 支援 (support.dell.com)，獲得安裝與故障排除程序的相關說明。請參閱第 58 頁的「線上服務」，以獲得更詳盡的線上 Dell 支援清單。
- 5 如果上述步驟均無法解決問題，請參閱第 62 頁的「與 Dell 公司聯絡」。

 **註：**請使用電話聯絡 Dell 支援部門，並在電腦旁或附近等候，以便支援人員協助您執行任何必要的程序。

 **註：**Dell 的快速服務代碼系統可能在某些國家 / 地區不適用。

聽到 Dell 自動化電話系統的提示時，請輸入快速服務代碼，以便將電話直接轉給相關的支援人員。如果您沒有快速服務代碼，請開啓 Dell Accessories 資料夾、連按兩下**快速服務代碼**圖示，然後按照指示進行操作。

若要獲得有關使用 Dell 支援的說明，請參閱第 58 頁的「技術支援和客戶服務」。

 **註：**下列某些服務可能不適用於美國本土以外的地方。請聯絡當地的 Dell 代理商，以獲得可用性方面的資訊。

技術支援和客戶服務

Dell 支援服務可隨時為您解答 Dell™ 硬體的相關問題。Dell 的支援人員將使用電腦診斷程式，快速而準確地解答您的問題。

如需聯絡 Dell 的支援服務部門，請參閱第 60 頁的「在您致電之前」，然後查看您所在地區的聯絡資訊，或造訪 support.dell.com。

DellConnect™

DellConnect 是一種簡單的線上存取工具，可讓 Dell 服務和支援人員在您的完全監督下，透過寬頻連線存取您的電腦、為您診斷問題，並且加以修復。如需更多資訊，請造訪 support.dell.com，並按一下 DellConnect。

線上服務

您可以在下列網站瞭解 Dell 產品和服務的相關資訊：

www.dell.com

www.dell.com/ap (僅限亞太地區)

www.dell.com/jp (僅限日本)

www.euro.dell.com (僅限歐洲)

www.dell.com/la (僅限拉丁美洲和加勒比海地區)

www.dell.ca (僅限加拿大)

您可以透過下列網站及電子郵件地址與 Dell 支援聯繫：

- Dell 支援網站：
support.dell.com
support.jp.dell.com (僅限日本)
support.euro.dell.com (僅限歐洲)
- Dell 支援電子郵件地址
mobile_support@us.dell.com
support@us.dell.com
la-techsupport@dell.com (僅限拉丁美洲和加勒比海地區)
apsupport@dell.com (僅限亞太地區)

- Dell 市場及銷售部電子郵件地址
apmarketing@dell.com (僅限亞太地區)
sales_canada@dell.com (僅限加拿大)
- 匿名檔案傳送通訊協定 (FTP)
ftp.dell.com

登入為使用者：anonymous，並以您的電子郵件地址作為密碼。

AutoTech 服務

Dell 的自動化支援服務 (AutoTech) 針對 Dell 客戶最常提出的攜帶型和桌上型電腦方面的問題，提供預先錄製的解答。

當您撥打電話至 AutoTech 時，請使用按鍵式電話選擇與問題相關的主題。若要獲得您所在地區應撥打的電話號碼，請參閱第 62 頁的「與 Dell 公司聯絡」。

自動化訂單狀態查詢服務

如需查詢您所訂購之任何 Dell 產品的狀態，請造訪 support.dell.com，或致電自動化訂單狀態服務。系統錄音訊息會提示您尋找和回報訂單內容所需的資訊。若要獲得您所在地區應撥打的電話號碼，請參閱第 62 頁的「與 Dell 公司聯絡」。

訂單問題

如果您的訂單出現問題，例如缺少零件、零件錯誤或帳單不正確等，請與 Dell 公司聯絡以獲得客戶援助服務。當您致電給 Dell 時，請準備好您的發票或包裝單。若要獲得您所在地區應撥打的電話號碼，請參閱第 62 頁的「與 Dell 公司聯絡」。

產品資訊

如果您需要有關 Dell 其他產品的資訊，或想訂購產品，請造訪 Dell 網站 (www.dell.com)。若要獲得您所在地區應撥打的電話號碼，或是銷售專員諮詢熱線，請參閱第 62 頁的「與 Dell 公司聯絡」。

退回部件以便進行保固維修或退款

請按照以下說明，準備好所有要退回以進行維修或是要求退款的項目：

- 1 聯絡 Dell 以取得「退回材料授權號碼」，然後將該號碼清楚地寫在包裝箱外面的顯眼處。
若要獲得您所在地區應撥打的電話號碼，請參閱第 62 頁的「與 Dell 公司聯絡」。附上發票的副本和一封寫明退回原因的信函。
- 2 附上一份診斷核對清單 (請參閱第 61 頁的「診斷核對清單」)，寫明您執行過的測試及 Dell Diagnostics 報告的所有錯誤訊息 (請參閱第 62 頁的「與 Dell 公司聯絡」)。
- 3 如果您要求退款，請附上退回項目的所有配件 (電源線、軟體軟碟和使用指南等)。
- 4 請使用該設備原來的 (或類似的) 包裝材料來包裝。

您必須支付運費、支付退回產品的保險費，並承擔運送至 Dell 公司途中遺失產品的風險。本公司不接受以貨到付款 (C.O.D.) 方式寄送的包裹。

退回的商品如果不符合上述任何一項要求，Dell 公司的收貨部門將拒絕接收並退還給您。

在您致電之前



註：致電時請準備好您的快速服務代碼。該代碼可讓 Dell 的自動化支援電話系統更有效地轉接您的電話。您也可能需要提供服務標籤 (位於電腦後方或底部)。

請記得填寫診斷核對清單 (請參閱第 61 頁的「診斷核對清單」)。請盡可能在聯絡 Dell 尋求援助之前先開啓電腦，並在電腦附近撥打電話與 Dell 聯絡。您可能需要在鍵盤上鍵入一些命令、轉述操作細節，或者嘗試執行只限於在該電腦上進行的其他故障排除步驟。請務必準備好電腦說明文件。



警示：拆裝電腦內部元件之前，請遵循電腦隨附說明文件中的安全說明。

診斷核對清單

姓名：

日期：

地址：

電話號碼：

服務標籤 (電腦後方或底部的條碼)：

快速服務代碼：

退回材料授權號碼 (由 Dell 支援技術人員提供)：

作業系統和版本：

裝置：

擴充卡：

您有連線到網路嗎？是 否

網路、版本和網路配接器：

程式和版本：

請參閱您的作業系統說明文件，以確定系統啓動檔的內容。如果電腦已連接至印表機，請列印每份檔案。否則，請在聯絡 Dell 之前，記錄每份檔案的內容。

錯誤訊息、嗶聲代碼或診斷代碼：

問題說明和您執行過的故障排除程序：

與 Dell 公司聯絡

美國的客户請撥打 800-WWW-DELL (800-999-3355)。



註：如果您無法連線到網際網路，則可以在購買發票、包裝單、帳單或 Dell 產品目錄中找到聯絡資訊。

Dell 提供多項線上和電話支援與服務選擇。服務的提供因國家 / 地區和產品而異，某些服務可能不適用於您所在的地區。若因銷售、技術支援或客戶服務問題而需與 Dell 聯絡：

- 1 請造訪 support.dell.com，在網頁底部的**選擇國家 / 地區**下拉式選單中確認您所在的國家或地區。
- 2 按一下網頁左側的**與我們聯絡**，然後選擇所需的服務或支援連結。
- 3 選擇方便您與 Dell 聯絡的方式。

索引

英文

Dell

- Factory Image Restore，52
- 支援公用程式，44
- 技術支援和客戶服務，58
- 技術更新服務，44
- 軟體更新，44
- 聯絡，57，62

Dell Diagnostics，39

- 從 Drivers and Utilities 媒體啓動，40
- 從硬碟機啓動，40

Dell Factory Image Restore，52

Dell 技術指南，56

DellConnect，58

Drivers and Utilities 媒體，48，55

- Dell Diagnostics，39

Factory Image Restore，52

PC Restore，51

S.M.A.R.T.，39

Windows Vista

- Dell Factory Image Restore，51-52
- 系統還原，49-50
- 重新安裝，55
- 程式相容性精靈，43

Windows XP

- PC Restore，51
- 系統還原，49-50
- 返回之前的裝置驅動程式版本，48
- 重新安裝，55
- 設定網際網路連線，17
- 裝置驅動程式回復，48
- 檔案及設定轉移精靈，17

Windows 授權標籤，56

一劃

- 一般使用者授權合約 (EULA)，56

二劃

- 人體工學資訊，56

四劃

- 手提電腦系統軟體，55
- 支援，57
 - DellConnect，58
 - 地區，58
 - 技術支援和客戶服務，58
 - 與 Dell 公司聯絡，62

線上服務，58

支援資訊，56

六劃

安全資訊，56

七劃

作業系統

Dell Factory Image Restore，51

PC Restore，51

系統還原，49

重新安裝，55

媒體，53

作業系統的 Product Key，56

作業系統媒體，55

快速服務代碼，55

更新

軟體與硬體，44

系統還原，49-50

啓用，51

八劃

服務標籤，55

法規資訊，56

九劃

保固資訊，56

故障排除，31，56

Dell Diagnostics，39

恢復至先前的狀態，49-50

秘訣，41

記憶體，42

軟體，42-44

程式當機，42

程式與 Windows 的相容性，43

電源，41

電源指示燈，31

電源指示燈狀態，41

電腦無回應，42

錯誤訊息，32

藍色畫面，44

重新安裝

軟體，47

驅動程式與公用程式，47

十劃

記憶體

故障排除，42

十一劃

問題

恢復至先前的狀態，50

將資訊傳輸至新電腦，17

條款與條件，56

規格，21

設定

網際網路，16

軟體

更新，44

故障排除，43-44

重新安裝，47

問題，43

連接

IEEE 1394 裝置，14

交流電變壓器，13

網際網路，16

十二劃

媒體

Drivers and Utilities，55

作業系統，55

尋找資訊，55

診斷

Dell，39

嗶聲代碼，31

十三劃

電源

故障排除，41

電源指示燈狀態，41

電腦

規格，21

電話號碼，62

十四劃

嗶聲代碼，31

精靈

程式相容性精靈，43

檔案及設定轉移精靈，17

網路

Wi-Fi Catcher 網路定位器，11

無線開關，11

概觀，15

網際網路

Wi-Fi Catcher 網路定位器，11

設定，16

連接，16

無線開關，11

維修手冊，56

與 Dell 公司聯絡，57，62

說明文件，55

Dell 技術指南，56

維修手冊，56

十六劃

錯誤訊息

嗶聲代碼，31

十七劃

檔案及設定轉移精靈，17

二十一劃

驅動程式，47

Drivers and Utilities 媒體，55

回復到前一個版本，48

重新安裝，47

識別，47